



Catálogo de sillas por rango de precios



VALIDO DEL 24 AL 29 DE MARZO 2025 ***NOTA: ESTOS PRECIOS PUEDEN CAMBIAR SIN PREVIO AVISO***

Sillones Ejecutivos



Tela gris en asiento



Espaldar Malla gris

Sillón Ejecutivo Joy
Con reposa cabeza, en tela de malla color gris, de primera calidad, estructura color blanco-grisáceo, Línea Premium de CreActive, **Garantía de tres (3) años. sobre defectos de fabricación** Código: 22450

Soportan hasta 250 lbs.

RD \$ 10,384.00 INCLUYE ITBIS



BOSS
Office Products

Sillón Ejecutivo B-7741
Marca BOSS tapizado en tela espaldar alto, Garantía de dos (2) años sobre defectos de fabricación
Cod.: 22166, tela negro

Soportan hasta 250 lbs.

RD \$ 8,053.50 INCLUYE ITBIS



Sillón ejecutivo MS2541
Espaldar de malla, asiento en tela negro, con reposa cabeza ajustable, con brazos y soporte lumbar ajustable, con mecanismo de reclinación, base en forma de pulpo, **línea Deluxe chairs.** garantía de un (1) año sobre defecto de fabricación.
Codigo: 22521

Soporta 250 libras

RD \$ 8,494.82 INCLUYE ITBIS



Soporte Lumbar ajustable



Reposa cabeza ajustable



Palanca para ajuste de altura

Control de graduación de tensión de reclinamiento

Sillones Ejecutivos

Deluxe
CHAIRS



Sillón Monarca ejecutivo

En piel sintética espaldar alto, reclinable y reposa cabeza, **soporta hasta 250 libras**, soporte lumbar línea Deluxe, diseño único y características diferenciales en brazos, reposa cabeza. **NO sugerido el uso de jeans porque maltrata el tapizado**, garantía de dos años sobre defecto de fabricación. **Código: 22519**

RD \$ 11,564.00 INCLUYE ITBIS



Sillon Ejecutivo Raymond

Con reposa cabeza y **porta-chaqueta**, en tela de malla color negro, de primera calidad y con brazos ajustables, ergonómico **CON SOPORTE LUMBAR** Línea Premium de CreActive,

Asiento tapizado en tela color negro
Cod. 22377 **Garantía de 36 meses sobre defectos de fabricación**

RD \$ 11,564.00 INCLUYE ITBIS

Asiento en tapizado en piel sintética color negro Cod. 22313 Garantía de dos (2) años sobre defectos de fabricación

RD \$ 13,935.80 INCLUYE ITBIS

Soportan hasta 250 lbs.



Sillón Ejecutivo Fulcron
Con soporte lumbar graduable
En piel sintética y malla color negro con mecanismo y postura ergonómica, base de nylon color negro, **Mecanismo descentralizado**, espaldar alto y reposa cabeza, brazos ergonómicos, Garantía de dos (2) años sobre defectos de fabricación

Asiento en piel sintética negro
Cod.: 22342

RD \$ 17,204.40 INCLUYE ITBIS

Soportan hasta 250 lbs.



Sillon ejecutivo Yon 47201
Ergonomico, soporte lumbar y cervical, respaldo en malla negra, ajuste de altura, Base araña up negra, ruedas 65mm nylon, brazo MC, tapizado en tela negro, **con seis (6) años de garantía sobre defectos de fabricación**, Marca Cavaletti. **Código: 22489**

Soporta 250 libras

RD \$ 18,596.80 INCLUYE ITBIS

Sillones Ejecutivos



Sillon Ejecutivo Roberto

Tapizado en pielina color negro, diseño Italiano, ergonómico, con resposa cabeza fijo, soporte lumbar integrado en la curva del respaldo, brazos fijos acolchados, base y brazos cromados, mecanismo simple-synchrom garantía de un (1) año, sobre defectos de fabricación. **No sugerido el uso de jeans porque maltrata el tapizado. Código: 22477**

Soporta hasta 260 libras

RD \$ 13,511.00 INCLUYE ITBIS



SILLON EJECUTIVO ROBERTO

Diseño Italiano, ergonómico, con resposa cabeza fijo, tapizado en pielina color marrón oscuro, soporte lumbar integrado en la curva del respaldo, brazos fijos acolchados, base y brazos cromados, mecanismo simple-synchrom garantía de un (1) año sobre defectos de fabricación, **no sugerido el uso de jeans**
Código: 22442

Soporta hasta 260 libras

RD \$ 13,511.00 INCLUYE ITBIS



SILLON EJECUTIVO ROBERTO

Diseño Italiano, ergonómico, con resposa cabeza fijo, tapizado en pielina color azul oscuro, soporte lumbar integrado en la curva del respaldo, brazos fijos acolchados, base y brazos cromados, mecanismo simple-synchrom garantía de un (1) año sobre defectos de fabricación, **no sugerido el uso de jeans. Código: 22441**

Soporta hasta 260 libras

RD \$ 13,511.00 INCLUYE ITBIS

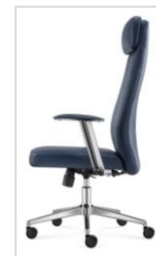

Sillones Ejecutivos



Sillon Ejecutivo LOTTO

Ergonómico, asiento deslizable, espaldar alto en tela de **mallá color gris**, con asiento en tela negra, de primera calidad y con brazos ajustables, Línea Premium, Garantía de dos (2) años sobre defectos de fabricación. **Código: 22456**

Soporta hasta 260 libras

RD \$ 12,862.00 INCLUYE ITBIS



Reposa cabeza ajustable hasta 8 niveles de altura y ajustable en Angulo



Soporte Lumbar ajustable

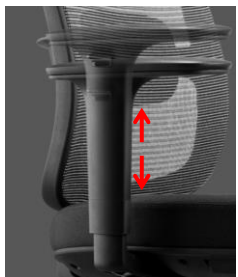

Brazos Ajustables en altura



Tension de reclinamiento ajustable



Espaldar reclinable

Asiento Deslizable

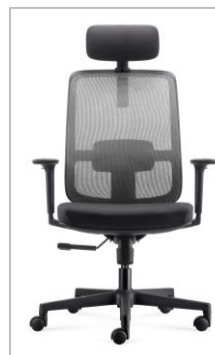

Sillones Ejecutivos



Reposa cabeza ajustable hasta 8 niveles de altura y ajustable en Angulo



SopORTE Lumbar ajustable



Brazos Ajustables en altura



Espaldar reclinable



Asiento Dezlizable

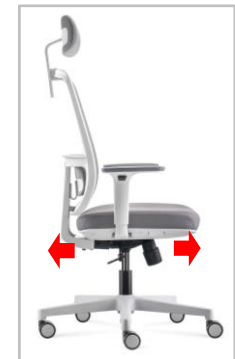

Asiento dezlizable



Tension de reclinamiento ajustable

Sillon Ejecutivo LOTTO

Con plástico gris, asiento deslizable, espaldar medio en tela de malla color gris, de primera calidad y con brazos ajustables, Línea Premium, Garantía de dos (2) años sobre defectos de fabricación. **Código: 22465**

Soporta 260 Libras

RD \$ 14,868.00 INCLUYE ITBIS

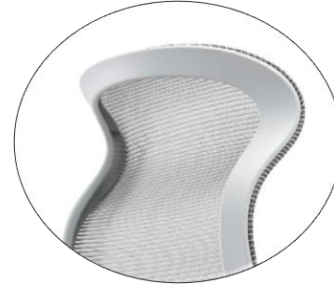

Resposa cabeza integrado con apoyo cervical

BRAZOS ERGONOMICOS 3D



Movimiento hacia arriba y hacia abajo



Movimiento hacia delante y hacia atrás



Cierto giro a la Derecha e izquierda



Soporte lumbar graduable



Asiento es deslizable a delante y hacia atrás

Sillon ejecutivo Wave

Ergonómico, diseño Italiano espaldar y asiento en malla gris ergonómico con reposa cabeza integrado y apoyo cervical, soporte lumbar graduable, brazos ajustables 3D, estructura inyectada completa color gris, **mecanismo synchrom y asiento deslizable**, garantía de dos (2) años sobre defectos de fabricación

Código: 22439

Soporta hasta 270 libras

RD \$ 16,850.40 INCLUYE ITBIS



Sillones Ejecutivos



Sillón Ejecutivo ERA
Línea CreActive, minimalista ,
ergonómico, estructura color gris, con
reposa cabeza, tapizado en tela amarilla,
brazos ajustables, soporte lumbar,
múltiples detalles adicionales, **garantía
de tres (3) años sobre defectos de
fabricación.** Código: 22352

Soportan hasta 250 lbs.

RD \$ 18,172.00 INCLUYE ITBIS



Sillon Ejecutivo ERA
Tapizado en tela negro, línea CreActive,
minimalista , ergonómico, estructura color gris,
con reposa cabeza ajustable y de malla,
brazos ajustables, soporte lumbar, múltiples
detalles adicionales, **garantía de tres (3) anos
sobre defectos de fabricación.** Código: 22499

Soportan hasta 250 lbs.

RD \$ 18,815.99 INCLUYE ITBIS

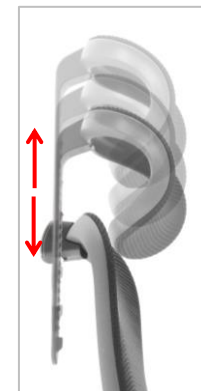

Reposa cabeza
ajustable en malla
color negro

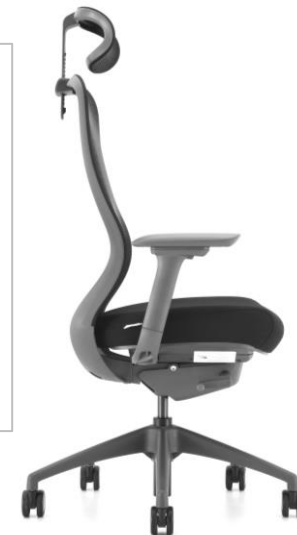

Sillones Ejecutivos



SILLON EJECUTIVO GIUSEPPE

Diseño Italiano, **en piel genuina color Blanco solo en asiento y espaldar**, ergonómico con resposa cabeza fijo, soporte lumbar integrado en la curva del respaldo, brazos ajustables, base y brazos cromados, espuma inyectada y mecanismo synchrom, garantía de dos (2) años, sobre defectos de fabricación, no sugerido **el uso de jeans porque maltrata el tapizado**, Línea premium CreActive, **Código: 22455**

Soporta hasta 270 libras

RD \$ 21,393.40 INCLUYE ITBIS



Sillón Ejecutivo Eddie

En piel genuina color negro, espaldar alto, ergonómico, fabricado con materiales de primera calidad, con brazos, Línea Premium de CreActive. **Cod. 22327**
Garantía de TRES (3) años
almohadilla de brazos dos (2) años
soportan hasta 250 lbs

RD \$ 27,901.10 INCLUYE ITBIS



Sillón Ejecutivo Fulcron

Con soporte lumbar graduable

En piel sintética y malla color negro con mecanismo y postura ergonómica, base de nylon color negro, **Mecanismo descentralizado**, espaldar alto y reposa cabeza, brazos ergonómicos, **Garantía de dos (2) años sobre defectos de fabricación**

Asiento en tela especial #
Cod.: 22378

RD \$ 19,322.50 INCLUYE ITBIS

Soportan hasta 250 lbs.

Sillones Ejecutivos



Tela de malla ligera y transpirable, delicada y flexible para un soporte óptimo de la espalda.

Brazos Ajustables



Movimiento hacia arriba y hacia abajo



Movimiento hacia adentro y hacia afuera



Movimiento hacia delante y hacia atrás

Sillón ejecutivo ARCO 5

Con reposa cabeza ajustable, ergonómico, soporte lumbar y resiste hasta 300 lbs y uso continuo 24/7 en malla azul con asiento en tela gris y base nylon negro con **garantía de 5 años**, solicite términos y condiciones de esta garantía, **Código: 22395**

Soportan hasta 300 lbs.

RD \$ 21,865.40 INCLUYE ITBIS



El soporte Lumbar está hecho de espuma de alta resistencia, que proporciona el soporte cómodo y firme a la columna vertebral del usuario, el ajuste de la altura es en 6 posiciones diferentes

Sillones Ejecutivos



ESTOS CUATRO ELEMENTOS CREAN UN ASIENTO ERGONÓMICO, CONFORTABLE Y DIFERENCIADOR DE LOS ASIENTOS TRADICIONALES

Sillon ejecutivo NEXA

Ergonómico, multifuncional, reposa cabeza en tela, espaldar de malla gris oscuro, brazos 4D, asiento gris claro, carcaza plástica negra, asiento deslizante, mecanismo reclinable en varias posiciones **soporta 300 libras**, garantía de un año sobre defecto de fabricación. **Código: 22516**

RD \$ 23,598.82 INCLUYE ITBIS

1: Asiento plástico, elástico y poroso especial diseño ergonómico

2: Espuma de alta densidad de alta resistencia y resiliencia

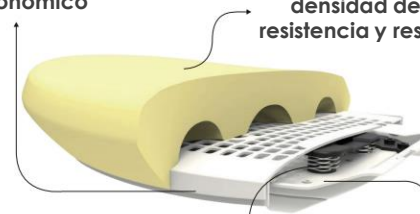

3: Amortiguación especial de muelles ondulados

4: Placa de acero reforzada de conformado integral



Apoya cabeza ajustable en altura

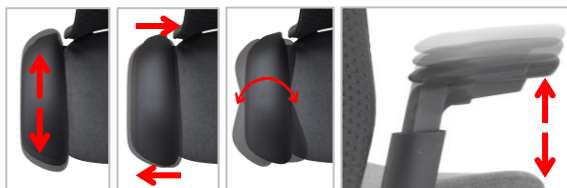

Brazos 4D con movimiento en altura, arriba y abajo, hacia delante, atrás y hacia los lados y en rotación



Palanca de regulación de tensión del reclinado



Asiento deslizante en profundidad



Soporte ajustable en altura y profundidad

Sillones Ejecutivos



Soporte Lumbar integrado al sistema de la silla

Palanca para ajustar la altura del sillón

Palanca para graduar el asiento hacia delante o atrás



Asiento se desliza en varias posiciones



Palanca para graduar la reclinación del espaldar

Apoya cabeza Ajustable



Apoya cabeza ajustable hacia arriba y abajo

Espaldar Ajustable



Movimiento del espaldar hacia arriba y hacia abajo

Brazos Ajustables



Movimiento hacia arriba y hacia abajo



Movimiento hacia delante y hacia atrás



Movimiento hacia adentro y hacia afuera

Reclinación del espaldar en 3 ángulos diferentes



Sillón Ejecutivo SER

Con cinco (5) años de garantía, ergonómico, tapizado en piel sintética negro, base de aluminio pulido, reposa cabeza ajustable, los brazos y el espaldar ajustables, asiento deslizable, mecanismo especial, línea CreActive **Código: 22381**

Soporta hasta 300 libras

RD \$ 23,523.30 INCLUYE ITBIS



SILLON EJECUTIVO LEEF

Ergonómico, espaldar alto, reclinable, tapizado en piel sintética color negro, con costuras color cobre, soporte lumbar graduable, brazos ajustables 3D, **mecanismo synchrom y asiento deslizable**, Marca Cavaletti. Garantía de seis (6) años sobre defectos de fabricación. **Código: 22488**

Soporta hasta 250 libras

RD \$ 38,102.20 INCLUYE ITBIS



Espaldar Flexible
Capaz de ajustarse a cambios de posición



Brazos
Ajustable en 3 dimensiones

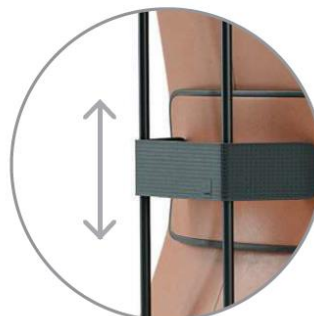

Soporte Lumbar
Ajustable en altura



Asiento
Ajustable en Profundidad



Base
Base de Nylon color negro con 5 puntos de apoyo



Mecanismo
Synchrom de 4 puntos con ajuste de la tensión por perilla delantera y ajuste profundidad del asiento

Sillones Ejecutivos



SILLON EJECUTIVO LEEF

Ergonómico, espaldar alto, reclinable, tapizado en piel sintética color azul, con costuras color morado, soporte lumbar graduable, brazos ajustables 3D, mecanismo synchrom y asiento deslizable, Marca Cavaletti, Garantía de seis (6) años sobre defectos de fabricación.

En color Azul, Código: 22471

RD \$ 38,102.20 INCLUYE ITBIS

Soporta hasta 250 libras

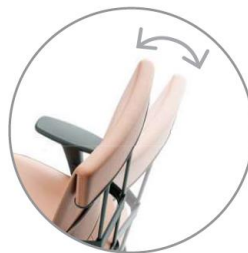

Espaldar Flexible
Capaz de ajustarse a cambios de posición



Brazos
Ajustable en 3 dimensiones

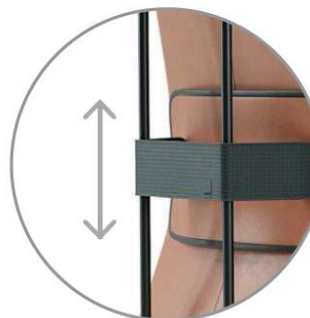

Soporte Lumbar
Ajustable en altura



Asiento
Ajustable en Profundidad



Base
Base de Nylon color negro con 5 puntos de apoyo



Mecanismo
Synchrom de 4 puntos con ajuste de la tensión por perilla delantera y ajuste profundidad del asiento

Sillones Ejecutivos



SILLON EJECUTIVO LEEF

Ergonómico, espaldar alto, reclinable, tapizado en piel sintética color vino, con costuras color morado, soporte lumbar graduable, brazos ajustables 3D, mecanismo synchrom y asiento deslizante, Marca Cavaletti. Garantía de seis (6) años sobre defectos de fabricación.

En color Vino, Código: 22472

RD \$ 38,102.20 INCLUYE ITBIS

Soporta hasta 250 libras



Espaldar Flexible
Capaz de ajustarse a cambios de posición

Brazos
Ajustable en 3 dimensiones

Soporte Lumbar
Ajustable en altura

Asiento
Ajustable en Profundidad

Mecanismo
Synchrom de 4 puntos con ajuste de la tensión por perilla delantera y ajuste profundidad del asiento

Base
Base de Nylon color negro con 5 puntos de apoyo

Sillones Gerenciales



Sillon gerencial Kim

Ergonómico, asiento tapizado en tela verde, espaldar malla color gris, estructura plástica blanca con base niquelada, soporte lumbar regulable y garantía de un (1) año sobre defecto de fabricación. **Código: 24422**

Soporta hasta 200 libras

RD \$ 7,670.00 INCLUYE ITBIS



Sillon gerencial Kim

Ergonómico, asiento tapizado en tela azul, espaldar malla color gris, estructura plástica blanca con base niquelada, soporte lumbar regulable y garantía de un (1) año sobre defecto de fabricación. **Código: 24423**

Soporta hasta 200 libras

RD \$ 7,670.00 INCLUYE ITBIS



Sillon gerencial Kim

Ergonómico, asiento tapizado en tela naranja, espaldar malla color gris, estructura plástica blanca con base niquelada, soporte lumbar regulable y garantía de un (1) año sobre defecto de fabricación. **Código: 24421**

Soporta hasta 200 libras

RD \$ 7,670.00 INCLUYE ITBIS



Soporte lumbar regulable



Sillon gerencial Kim

Ergonómico, asiento tapizado en tela rojo, espaldar malla color gris, estructura plástica blanca con base niquelada, soporte lumbar regulable y garantía de un (1) año sobre defecto de fabricación. **Código: 24424**

Soporta hasta 200 libras

RD \$ 7,670.00 INCLUYE ITBIS



Sillon gerencial Kim

Ergonómico, asiento tapizado en tela negro, espaldar malla color gris, estructura plástica blanca con base niquelada, soporte lumbar regulable y garantía de un (1) año sobre defecto de fabricación. **Código: 24420**

Soporta hasta 200 libras

RD \$ 7,670.00 INCLUYE ITBIS

Sillones Gerenciales



Silla Ergos

espaldar alto en malla gris, asiento en tela gris, **reclinable**, brazos fijos, ergonomica y estructura gris completa, garantía de un (1) año sobre defectos de fabricación.

Codigo: 23275

Soportan hasta 240 lbs.

RD \$ 7,575.60 INCLUYE ITBIS



Detalle de Soporte lumbar

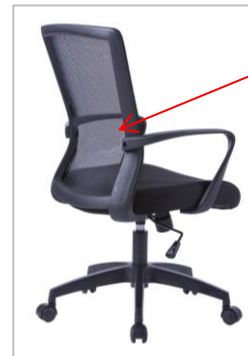

Soporte lumbar integrado en el diseño del Espaldar

Sillón Gerencial Modelo W-208

Espaldar de malla con asiento en tela negro, es reclinable, altura graduable neumática base con 5 puntos de apoyo, Garantía de un (1) año sobre defectos de fabricación. **Codigo: 24438**

Soportan hasta 200 lbs.

RD \$ 6,012.10 INCLUYE ITBIS



Sillón Gerencial Joy

Espaldar medio en tela de malla color gris, de primera calidad, estructura color blanco-grisaceo, Línea Premium de CreActive, **Garantía de tres (3) años sobre defectos de fabricación** Código: 24402

Soportan hasta 250 lbs.

RD \$ 9,540.30 INCLUYE ITBIS



Tela gris en asiento



Espaldar Malla gris

Sillones Gerenciales



Deluxe
CHAIRS

Sillon gerencial Alberto en Naranja
Ref. U-069B-CS, ergonómico, espaldar medio, en malla transpirable y tela naranja en asiento, con base Cromada de 5 puntos de apoyo, soporte lumbar y es reclinable, línea Deluxe Chairs. Garantía de un (1) año sobre defecto de fabricación. **Código: 24427**

Soporta 250 libras

RD \$ 10,030.00 INCLUYE ITBIS

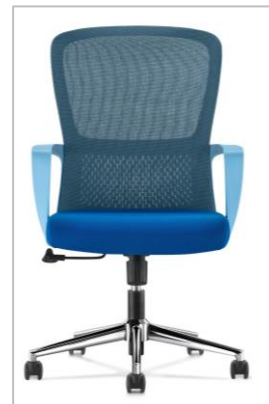

Deluxe
CHAIRS

Sillon gerencial Alberto en Azul
Ref. U-069B-LS, ergonómico, espaldar medio, en malla transpirable y tela azul en asiento, con base Cromada de 5 puntos de apoyo, soporte lumbar y es reclinable, línea Deluxe Chairs, garantía de un (1) año sobre defecto de fabricación. **Código: 24426**

Soporta 250 libras

RD \$ 10,030.00 INCLUYE ITBIS

Sillones Gerenciales



Soporte Lumbar ajustable

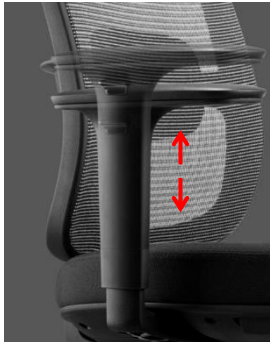

Brazos Ajustables en altura



Tension de reclinamiento ajustable



Sillon Gerencial LOTTO

Ergonómico, asiento deslizante, espaldar alto en tela de **mallá color gris**, con asiento en tela negra, de primera calidad y con brazos ajustables, Línea Premium, Garantía de dos (2) años sobre defectos de fabricación.

Código: 24406

Soporta hasta 260 libras

RD \$ 11,180.50 INCLUYE ITBIS



Asiento Deslizable



Sillon Gerencial Raymond

Espaldar medio en tela de malla color negro, de primera calidad y con brazos ajustables, ergonómico, **CON SOPORTE LUMBAR** Línea Premium de CreActive

Asiento tapizado en tela color negro Cod. 24354
Garantía de 36 meses sobre defectos de fabricación
RD \$ 9,882.50 INCLUYE ITBIS

Asiento en tapizado en piel sintética color negro Cod. 24303
Garantía de dos (2) años sobre defectos de fabricación

RD \$ 13,634.90 INCLUYE ITBIS

Soportan hasta 250 lbs.



Sillón Gerencial Infiniti b/a
Con soporte Lumbar

Con brazos ajustables color negro, reclinable y con los plasticos color gris, Garantía de dos (2) años sobre defectos de fabricación

Cod.: 24292, tela negro

RD \$ 15,269.20 INCLUYE ITBIS

24294, tela o piel sintética #

24293, piel sintética negro

RD \$ 15,369.50 INCLUYE ITBIS

Soportan hasta 275 lbs.



Sillón Gerencial Fulcron con soporte lumbar graduable
En piel sintética y malla color negro con mecanismo y postura ergonómica, base de nylon color negro, **Mecanismo descentralizado**, espaldar SIN reposa cabeza, brazos ergonómicos, Garantía de dos (2) años sobre defectos de fabricación

Asiento en piel sintética negro
Cod.: 24339

RD \$ 16,189.60 INCLUYE ITBIS

Asiento en tela especial #
Cod.: 24355

RD \$ 18,307.70 INCLUYE ITBIS

Soportan hasta 250 lbs.



Sillón Gerencial Eddie
En piel genuina color negro, espaldar medio, ergonómico, fabricado con materiales de primera calidad, con brazos, Linea Premium de CreActive.
Garantía de TRES (3) años, Y (2) años en almohadilla de los brazos
Cod. 24324

RD \$ 24,780.00 INCLUYE ITBIS

Soportan hasta 250 lbs

Sillones Gerenciales



Sillon gerencial Yon 47201

Con respaldo en malla gris, asiento tapizado en gris nevoa (352) con mecanismo SRY, con ajuste de altura, Base araña up azul, ruedas 65mm nylon, brazo MC, estructura completa en azul. Marca Cavaletti. Garantía de seis (6) años sobre defectos de fabricación. **Código: 22515**

Soporta hasta 250 libras

RD \$ 20,821.10 INCLUYE ITBIS



Sillon gerencial Yon

Ergonomico, soporte lumbar, respaldo en malla negra) con ajuste de altura, araña up negra, ruedas 65mm nylon, brazo MC, tapizado en tela negro, **con seis (6) años de garantía sobre defectos de fabricación** Marca Cavaletti **Código: 24425**

Soporta 250 libras

RD \$ 16,643.90 INCLUYE ITBIS

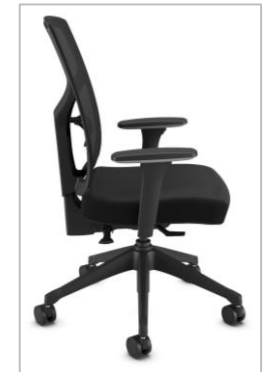



Sillones Gerenciales



Sillón Gerencial ERA

Línea CreActive, minimalista , ergonómico, estructura color gris, tapizado en tela negro, brazos ajustables, soporte lumbar, múltiples detalles adicionales, **garantía de tres (3) años sobre defectos de fabricación.**

Codigo: 24340

Soportan hasta 250 lbs.

RD \$ 17,812.10 INCLUYE ITBIS



Sillón Gerencial ERA

Línea CreActive, minimalista , ergonómico, estructura color gris, tapizado en tela amarilla, brazos ajustables, soporte lumbar, múltiples detalles adicionales, **garantía de tres (3) años sobre defectos de fabricación.** Codigo: 24341

Soportan hasta 250 lbs.

RD \$ 17,812.10 INCLUYE ITBIS

Sillones Gerenciales



Brazos Ajustables



Movimiento hacia arriba y hacia abajo



Movimiento hacia adentro y hacia afuera



Movimiento hacia adelante y hacia atrás

Sillón gerencial ARCO 5

Ergonómico, soporte lumbar y resiste hasta 300 lbs y uso continuo 24/7 en malla azul con asiento en tela gris y base nylon negro con **garantía de 5 años**, solicite términos y condiciones de esta garantía, **Código: 24373**

Soportan hasta 300 lbs.

RD \$ 19,806.30 INCLUYE ITBIS

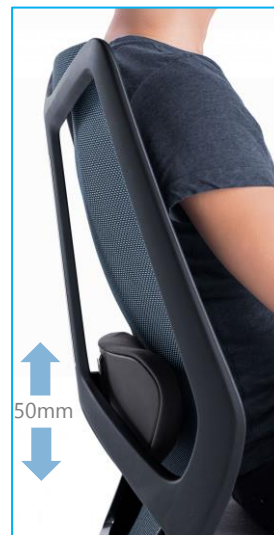

50mm



Tela de malla ligera y transpirable, delicada y flexible para un soporte óptimo de la espalda.

El soporte Lumbar está hecho de espuma de alta resistencia, que proporciona el soporte cómodo y firme a la columna vertebral del usuario, el ajuste de la altura es en 6 posiciones diferentes



Sillones Gerenciales

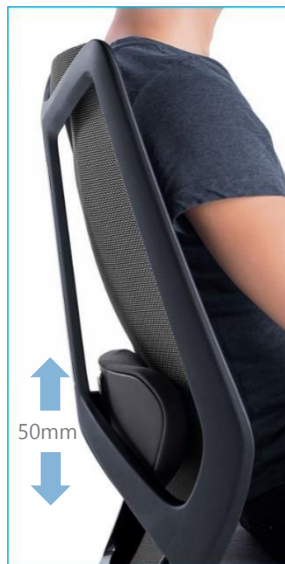

El soporte Lumbar está hecho de espuma de alta resistencia, que proporciona el soporte cómodo y firme a la columna vertebral del usuario, el ajuste de la altura es en 6 posiciones diferentes



Asiento deslizable en varias posiciones

Brazos Ajustables



Movimiento hacia arriba y hacia abajo

Movimiento hacia adentro y hacia afuera

Movimiento hacia delante y hacia atrás



El mecanismo permite un movimiento más suave y flexible, puede completar fácilmente la reclinación y el bloqueo simplemente girando la perilla (en cualquier dirección) al lado del asiento.

Sillón gerencial ARCO 10

Ergonómico, brazos ajustables, asiento deslizable, soporte lumbar y resiste hasta 300 lbs y uso continuo 24/7 en malla negro con asiento en tela negro y base de aluminio con **garantía de 10 años**, solicite términos y condiciones de esta garantía, **Código: 24374**

Soportan hasta 300 lbs.

RD \$ 22,850.70 INCLUYE ITBIS

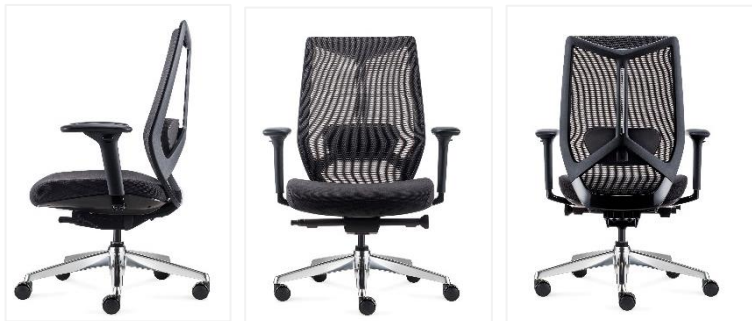

Sillas Secretariales

Deluxe
CHAIRS



Silla secretarial Danza Unique

Ergonómico, sin brazos tapizada en tela negro, espuma moldeada de gran comodidad, componentes de polipropileno de primera con mecanismo metálico que permite graduación de espaldar en varias posiciones, soporte lumbar integrado en espuma del respaldo, **con dos (2) años de garantía sobre defectos de fabricación. Código: 23280**

Soporta hasta 250 libras

RD \$ 6,873.50 INCLUYE ITBIS

Altura mínima: 17.5"

Altura máxima: 22"



Silla secretarial Karen, s/b

Moderno diseño, del espaldar tapizado en malla y asiento en tela negro, Marca Space, Garantía de un (1) año sobre defectos de fabricación. **Cod.: 23236**

Soportan hasta 175 lbs.

RD \$ 5,717.10 INCLUYE ITBIS

BOSS
Office Products



Sillon Secretarial B-6103 s/b

Espaldar ergonómico, tapizado en tela de malla, **reclinable**, asiento en tela negro, SIN brazos Garantía de dos (2) años sobre defectos de fabricación

Cod.: 23196 tela negro

RD \$ 4,655.10 INCLUYE ITBIS

Cod.: 23197 piel sintética
o tela especial #

RD \$ 5,286.40 INCLUYE ITBIS

Soportan hasta 200 lbs.

Sillas Secretariales



Sillon Victoria s/b

Sin brazos en tela negro, ergonomica, con soporte lumbar, reclinables, línea CreActive premium, **Garantía de cuatro (4) años**, y dos años en garantía para las almohadillas,

Cod.: 23279 tela negro
(4) años de garantía

RD \$ 10,785.20 INCLUYE ITBIS

Soportan hasta 300 lbs.



Sillon Leaf secretarial

Espaldar medio en tela de malla color negro, de primera calidad y sin brazos, **reclinable**, Línea Premium de CreActive, **Garantía de 30 meses**, sobre defecto de fabricación. **Codigo: 23274**

Soportan hasta 235 lbs.

RD \$ 6,224.50 INCLUYE ITBIS

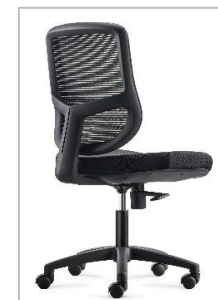

Sillas Secretariales



Sillon Victoria s/b

Sin brazos en tela negro, ergonomica, con soporte lumbar, reclinables, línea CreActive premium, **Garantía de cuatro (2) años**, y dos años en garantía para las almohadillas,



Códigos.:

23190 pielina o tela especial

23232 piel sintética negro

(2) años de garantía

RD \$ 11,664.30 INCLUYE ITBIS

Soportan hasta 300 lbs.



Infiniti s/b

Con soporte Lumbar

Sin brazos, reclinable y con los plásticos color gris, Garantía de dos (2) años sobre defectos de fabricación

Cod.:23148 tela negro

RD \$ 12,938.70 INCLUYE ITBIS

23120 piel sintética o tela especial #

23230 piel sintética negro

RD \$ 13,039.00 INCLUYE ITBIS

Soportan hasta 275 lbs.





BOSS

Office Products

Sillon Técnico Boss Mod: 6103 B/F
Espaldar ergonómico, tapizado en tela de malla color negro, con brazos fijos, Garantía de dos (2) años sobre defectos de fabricación.

En tela negro, Codigo: 25231

RD \$ 5,428.00 INCLUYE ITBIS

Cod.: 25233 En piel sintética o tela especial #

Cod.: 25280 piel sintética Negro

RD \$ 6,206.80 INCLUYE ITBIS

Soportan hasta 200 lbs.



Sillón Técnico Karen b/f
con brazos fijos, moderno diseño, del espaldar tapizado en malla, y asiento en tela negro, Marca Space, Garantía de un (1) año sobre defectos de fabricación **Cod.: 25292**

Soportan hasta 175 lbs.

RD \$ 6,271.70 INCLUYE ITBIS

Sillas Técnicas



Sillon Técnico MariePierre
Espaldar medio en tela de malla color verde, de primera calidad, **reclinable** y con brazos ajustables, **ergonómico**, Línea Premium de CreActive, Garantía de treinta (30) meses sobre defecto de fabricación. **Código: 25333**

Soportan hasta 260 lbs.

RD \$ 9,268.90 INCLUYE ITBIS



Brazos ajustables

Sillon Técnico MariePierre
Espaldar medio en tela de malla color rojo, de primera calidad, **reclinable** y con brazos ajustables, **ergonómico**, Línea Premium de CreActive, Garantía de treinta (30) meses sobre defecto de fabricación. **Código: 25334**

Soportan hasta 260 lbs.

RD \$ 9,268.90 INCLUYE ITBIS



Sillon Técnico MariePierre
Espaldar medio en tela de malla color azul, de primera calidad, **reclinable** y con brazos ajustables, **ergonómico**, Línea Premium de CreActive, Garantía de treinta (30) meses sobre defecto de fabricación. **Código: 25335**

Soportan hasta 260 lbs.

RD \$ 9,268.90 INCLUYE ITBIS



Sillon Técnico MariePierre
Espaldar medio en tela de malla color negro, de primera calidad, **reclinable** y con brazos ajustables, **ergonómico**, Línea Premium de CreActive, Garantía de treinta (30) meses sobre defecto de fabricación. **Código: 25336**

Soportan hasta 260 lbs.

RD \$ 9,268.90 INCLUYE ITBIS



Deluxe
CHAIRS



Altura mínima:
17.5"

Altura máxima:
22"

Sillon Técnico Danza Unique

Ergonómico, con brazos ajustables tapizada en tela negro, espuma moldeada e inyectada de gran comodidad, componentes de polipropileno de primera, con mecanismo metálico que permite graduación de espaldar en varias posiciones, soporte lumbar integrado en espuma del respaldo, **con dos (2) años de garantía sobre defectos de fabricación. Código: 25347**

Soporta hasta 250 libras **RD \$ 8,411.04 DOPINCLUYE ITBIS**



Sillon Gerencial Victoria b/f

En tela negro con brazos fijos, ergonomica, con soporte lumbar, reclinables, línea CreActive premium, **Garantía de cuatro (4) años**, y dos años en garantía para las almohadillas



Cod.: 24419 tela negro **(4) años de garantía**

RD \$ 11,564.00 INCLUYE ITBIS

24258 piel sintética negro

24197 piel sintética o tela especial #
(2) años de garantía

RD \$ 12,437.20 INCLUYE ITBIS



Soportan hasta 300 lbs.



Sillon Gerencial Victoria b/a

Tela negro con brazos, ajustables, ergonomica, con soporte lumbar, reclinables, línea CreActive premium, **Garantía de cuatro (4) años**, y dos años en garantía para las almohadillas.



Cod.: 24418 tela negro **(4) años de garantía**

RD \$ 12,572.90 INCLUYE ITBIS

24259 piel sintética negro

24198 piel sintética o tela especial #
(2) años de garantía

RD \$ 13,452.00 INCLUYE ITBIS



Soportan hasta 300 lbs.



Sillón Técnico Insignia

Marca CreActive, brazos ajustables con 6 niveles de altura, tela malla negro, Asiento tela negro, espuma moldeada -memory foam, **tres (3) años de garantía**, sobre defectos de fabricación ergonómico, para largas jornadas labores manteniendo la comodidad ver ficha técnica, **Código: 25307**

Soportan hasta 300 lbs. **RD \$ 15,599.60 INCLUYE ITBIS**

Taburetes



Deluxe
CHAIRS

Taburete Danza Unique
Ergonómico, sin brazos tapizada en tela negro, espuma moldeada e inyectada de gran comodidad, componentes de polipropileno de primera con mecanismo metálico que permite graduación de espaldar en varias posiciones, soporte lumbar integrado en espuma del respaldo, **con un (1) año de garantía sobre defectos de fabricación. Código: 27485**

Altura mínima: 27.5"
Altura máxima: 31"

Soporta hasta 250 libras
RD \$ 8,466.50 INCLUYE ITBIS



Deluxe
CHAIRS

Taburete Danza Unique
Ergonómico, con brazos ajustables tapizada en tela negro, espuma moldeada e inyectada de gran comodidad, componentes de polipropileno de primera con mecanismo metálico que permite graduación de espaldar en varias posiciones, soporte lumbar integrado en espuma del respaldo, **con un (1) año de garantía sobre defectos de fabricación. Código: 27486**

Altura mínima: 27.5"
Altura máxima: 31"

Soporta hasta 250 libras
RD \$ 10,004.04 INCLUYE ITBIS



BOSS
Office Products

B-6103 b/f apoya pies fijos
Espaldar de malla y con brazos Garantía de un (1) año sobre defectos de fabricación
Cod.: 27415 tela negro

RD \$ 6,366.10 INCLUYE ITBIS
27420 piel sintética negro
27416 piel sintética o tela especial #

RD \$ 6,897.10 INCLUYE ITBIS
Altura mínima: 22"
Altura máxima: 32"



BOSS
Office Products

B-6103 s/b apoya pies fijos
Espaldar de malla sin brazos
Garantía de un (1) año sobre defectos de fabricación
Cod.: 27417 tela negro

RD \$ 5,793.80 INCLUYE ITBIS
27419 piel sintética negro
27418 piel sintética o tela especial #

RD \$ 6,324.80 INCLUYE ITBIS
Altura mínima: 22"
Altura máxima: 32"



Deluxe CHAIRS

Taburete Danza Unique

Ergonómico, sin brazos tapizada en tela negro, espuma moldeada e inyectada de gran comodidad, componentes de polipropileno de primera con mecanismo metálico que permite graduación de espaldar en varias posiciones, soporte lumbar integrado en espuma del respaldo, **con un (1) año de garantía sobre defectos de fabricación. Código: 27485**

Altura mínima: 27.5"

Altura máxima: 31"

Soporta hasta 250 libras

RD \$ 8,466.50 INCLUYE ITBIS



Deluxe CHAIRS

Taburete Danza Unique

Ergonómico, con brazos ajustables tapizada en tela negro, espuma moldeada e inyectada de gran comodidad, componentes de polipropileno de primera con mecanismo metálico que permite graduación de espaldar en varias posiciones, soporte lumbar integrado en espuma del respaldo, **con un (1) año de garantía sobre defectos de fabricación. Código: 27486**

Altura mínima: 27.5"

Altura máxima: 31"

Soporta hasta 250 libras

RD \$ 10,004.04 INCLUYE ITBIS



Taburete Leaf s/b

Sin brazos, espaldar medio en tela de malla color negro, de primera calidad y sin brazos, Línea Premium de CreActive, RECLINABLE, **con Garantía de (2) años sobre defecto de fabricación. Código: 27479**

Soporta hasta 235 lbs

RD \$ 7,640.50 INCLUYE ITBIS

Altura mínima: 24"

Altura máxima: 28"

Taburetes



En tela color velvet taupe
Código: 210965



En tela color velvet gris
Código: 210966



En tela color velvet negro
Código: 210967



En tela color velvet azul
Código: 210968

Taburete Bill

Tapizado en tela velvet taupe, velvet gris, velvet negro, velvet azul. Base de metal negra con altura graduable y apoya pies. **Soporta 250 libras.** Garantía de (1) año sobre defectos de fabricación

RD \$ 6,688.24 INCLUYE ITBIS





Taburete Infiniti b/a
Con soporte Lumbar, brazos ajustables,
apoya pies ajustable color negro,
base color gris, Garantía de dos (2)
años sobre defectos de fabricación

Cod.: 27402, tela negro
RD \$ 17,540.70 INCLUYE ITBIS

27404, tela o piel sintética #
27403, piel sintética negro

RD \$ 17,641.00 INCLUYE ITBIS

Altura mínima: 24"
Altura máxima: 34"



Taburete Infiniti s/b
Con soporte Lumbar, sin brazos,
apoya pies ajustable color negro,
base color gris, Garantía de dos (2)
años sobre defectos de fabricación

Cod.: 27258 tela negro
RD \$ 15,210.20 INCLUYE ITBIS

27204 pielina o tela especial #
27355 piel sintética negro

RD \$ 15,310.50 INCLUYE ITBIS

Altura mínima: 24"
Altura máxima: 34"



Operario s/b
apoya pies ajustables
Garantía de dos (2) años
sobre defectos de fabricación
Cod.: 27108
Con deslizadores fijos o tacos

Altura mínima: 22"
Altura máxima: 32"

RD \$ 11,752.80 INCLUYE ITBIS

Soportan hasta 250 lbs.



Operario s/b
apoya pies ajustables
Garantía de dos (2) años
sobre defectos de fabricación
Cod.: 27308
Con ruedas móviles

Altura mínima: 22"
Altura máxima: 32"

RD \$ 11,752.80 INCLUYE ITBIS

Soportan hasta 250 lbs.



Taburete Victoria b/f

Con brazo, ergonómicas, reclinables, **soporte lumbar, es apoya pies ajustables**, brazos son fijos, con soporte lumbar, Garantía de dos (2) años sobre defectos de fabricación

Cod.: 27297 tela negro

RD \$ 14,744.10 INCLUYE ITBIS

27298 tela especial #

27452 piel sintética negro

RD \$ 16,036.20 INCLUYE ITBIS

Altura mínima: 22"

Altura máxima: 32"

Soportan hasta 275 lbs.



Taburete Victoria b/a

con brazos ajustables, ergonómicas, reclinables, **soporte lumbar, es apoya pies ajustables**, brazos son ajustables, con soporte lumbar, Garantía de dos (2) años sobre defectos de fabricación

Cod.: 27300 tela negro

RD \$ 15,558.30 INCLUYE ITBIS

27301 tela especial #

27451 piel sintética negro

RD \$ 16,850.40 INCLUYE ITBIS

Altura mínima: 22"

Altura máxima: 32"

Soportan hasta 275 lbs.



Taburete Victoria s/b

Sin brazos, ergonómicas, reclinables, con **soporte lumbar, es apoya pies ajustables**, Garantía de dos (2) años sobre defectos de fabricación

Cod.: 27294 tela negro

RD \$ 12,962.30 INCLUYE ITBIS

27295 tela especial #

27367 piel sintética negro

RD \$ 14,266.20 INCLUYE ITBIS

Soportan hasta 275 lbs.

Sillas de Visita



Silla de visita modelo Colour

Minimalista y apilables, línea B-One, asiento y espaldar en plástico, con solida estructura metálica con terminación en esmalte electrostático de alta densidad, Garantía de dos (2) años sobre defectos de fabricación.

Plástico blanco, estructura plateada, Codigo: 210532

Plástico negro, estructura negro, Codigo: 210531

Plástico azul celeste, estructura plateada, Codigo: 210533

RD \$ 4,643.30 INCLUYE ITBIS



Silla visita Paola

Estructura color plateado, plástico color negro, Garantía de un (1) año sobre defectos de fabricación

Código: 210639

Soportan hasta 250 lbs.

NOTA: Se apilan hasta 8 unidades

RD \$ 2,613.70 INCLUYE ITBIS



Deluxe
CHAIRS



Con soporte lumbar integrado en el diseño del espaldar



Silla visitante SF207

tapizada en tela negro, estructura metálica extra fuerte en color gris-plateado, soporte lumbar integrado en el diseño del espaldar, garantía de un año sobre defectos de fabricación. Código: 210908

Soportan hasta 225 libras

RD \$ 2,088.60 INCLUYE ITBIS

Sillas de Visita



Silla Visita MAX

Con brazos estructura metálica color natural Cherry con tapizado en piel sintética negro, **soporta hasta 250 libras** y tiene dos (2) años de garantía sobre defectos de fabricación.

Código: 210925

RD \$ 8,507.80 INCLUYE ITBIS



Silla Visita MAX

Con brazos, estructura metálica color natural Cherry con tapizado en piel caramelo-marrón claro, **soporta hasta 250 libras** y tiene dos (2) años de garantía sobre defectos de fabricación.

Código: 210926

RD \$ 8,507.80 INCLUYE ITBIS





Sillas de Visita



Silla Visita MAX

Con brazos, estructura metálica color natural Cherry con tapizado en piel sintética verde, **soporta hasta 250 libras** y tiene dos (2) años de garantía sobre defectos de fabricación. **Código: 210927**

RD \$ 8,507.80 INCLUYE ITBIS



Silla Visita MAX

Con brazos, estructura metálica color natural Cherry con tapizado en piel sintética gris, **soporta hasta 250 libras** y tiene dos (2) años de garantía sobre defectos de fabricación.

Código: 210928

RD \$ 8,507.80 INCLUYE ITBIS



Sillas de Visita



Silla Visita Kim

Asiento tapizado en tela color rojo, espaldar malla color gris, estructura plástica blanca con base niquelada, soporte lumbar regulable. Garantía de un (1) año sobre defecto de fabricación. **Código: 210793**

Soporta hasta 200 libras

RD \$ 7,078.82 INCLUYE ITBIS



Deluxe
CHAIRS

Silla Visita Kim

Asiento tapizado en tela color naranja, espaldar malla color gris, estructura plástica blanca con base niquelada, soporte lumbar regulable. Garantía de un (1) año sobre defecto de fabricación. **Código: 210790**

Soporta hasta 200 libras

RD \$ 7,078.82 INCLUYE ITBIS



Soporte lumbar regulable



Silla Visita Kim

Asiento tapizado en tela color negro, espaldar malla color gris, estructura plástica blanca con base niquelada, soporte lumbar regulable. Garantía de un (1) año sobre defecto de fabricación. **Código: 210789**

Soporta hasta 200 libras

RD \$ 7,078.82 INCLUYE ITBIS



Silla Visita Kim

Asiento tapizado en tela color verde, espaldar malla color gris, estructura plástica blanca con base niquelada, soporte lumbar regulable. Garantía de un (1) año sobre defecto de fabricación. **Código: 210791**

Soporta hasta 200 libras

RD \$ 7,078.82 INCLUYE ITBIS



Silla Visita Kim

Asiento tapizado en tela color azul, espaldar malla color gris, estructura plástica blanca con base niquelada, soporte lumbar regulable. Garantía de un (1) año sobre defecto de fabricación. **Código: 210792**

Soporta hasta 200 libras

RD \$ 7,078.82 INCLUYE ITBIS



Deluxe
CHAIRS

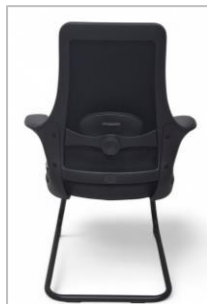

Soporte lumbar ajustable

Silla visita Monarca

En piel sintética espaldar medio, fija no giratoria con base de metal tipo trineo, **soporta hasta 250 libras** línea Deluxe, diseño único y características diferenciales en brazos, reposa cabeza. **NO sugerido el uso de jeans porque maltrata el tapizado**, garantía de dos años sobre defecto de fabricación. **Código: 210943**

RD \$ 9,192.20 INCLUYE ITBIS



Silla visita Miami

En tela negra, diseño minimalista estructura cromada, espaldar plástico negro, soporta hasta 200 libras garantía de un año sobre defectos de fabricación, marca Space. **Cod.:210546**

RD \$ 6,265.80 INCLUYE ITBIS

Soportan hasta 200 lbs.

Sillas de Visita



SILLA VISITA ROBERTO

Diseño Italiano, tapizado en pielina color marrón oscuro, ergonomica con soporte lumbar integrado en la curva del respaldo, brazos fijos acolchados, fuerte estructura fija cromada, Garantía de un (1) año sobre defectos de fabricación, **no sugerido el uso de jeans porque maltrata el tapizado**, Código: 210686

Soporta hasta 240 libras

RD \$ 8,041.70 INCLUYE ITBIS



SILLA VISITA ROBERTO

Diseño Italiano, tapizado en pielina color azul oscuro, ergonomica con soporte lumbar integrado en la curva del respaldo, brazos fijos acolchados, fuerte estructura fija cromada, Garantía de un (1) año sobre defectos de fabricación, **no sugerido el uso de jeans porque maltrata el tapizado**, Código: 210685

Soporta hasta 240 libras

RD \$ 8,041.70 INCLUYE ITBIS



Sillas de Visita



Silla Visita Miro

Sólida estructura metálica y tapizado de primera calidad, Ref.: MIRO1P, con brazos, espaldar en tela de malla, asiento en tela color negro, Línea CreActive, **Garantía de cuatro (4) años sobre defectos de fabricación** Código: 210436

RD \$ 7,894.20 INCLUYE ITBIS

Soportan hasta 250 libras



Silla visita Raymond

Espaldar medio en tela de malla color negro, de primera calidad y con brazos ajustables, robusta base fija tubular Línea Premium de CreActive **Garantía de tres (3) años sobre defectos de fabricación**

Cod. 210447 Asiento en tela color negro

RD \$ 9,263.00 INCLUYE ITBIS

Soportan hasta 250 libras



Espaldar Malla gris



Tela gris en asiento



Silla Visita Joy

Espaldar medio en tela de malla color gris, de primera calidad, estructura color blanco-grisáceo con base estacionaria gris, Línea Premium de CreActive, **Garantía de tres (3) años sobre defectos de fabricación** Código: 210688

Soportan hasta 250 libras

RD \$ 8,655.30 INCLUYE ITBIS



Silla visita Raymond

Espaldar medio en tela de malla color negro, de primera calidad y con brazos ajustables, robusta base fija tubular Línea Premium de CreActive **Garantía de tres (3) años sobre defectos de fabricación**

Cod. 210450 Asiento en piel sintética color negro

RD \$ 11,746.90 INCLUYE ITBIS

Soportan hasta 250 libras



BOSS
Office Products

Silla Visita B-9229

En piel sintética, estructura tubular cromada, brazos acolchados, Garantía de un (1) año sobre defectos de fabricación. **No usar con JEANS**, se maltrata y se descolora, no es parte de la garantía **Cód.: 21370**

Soportan hasta 250 libras

RD \$ 12,260.20 INCLUYE ITBIS

Sillas de Visita



Silla visita Giuseppe
Diseño Italiano, **en piel genuina color blanco solo en asiento y espaldar** ergonomica con soporte lumbar integrado en la curva del respaldo, brazos fijos acolchados y fuerte estructura metalica cromada, espuma inyectada y garantía de dos (2) años sobre defectos de fabricación no sugerido, **el uso de jeans porque maltrata el tapizado**, Línea premium CreActive **Código: 210709**

Soporta hasta 240 libras
RD \$ 18,160.20 INCLUYE ITBIS



SILLA VISITA GIUSEPPE
Diseño Italiano, **en piel genuina color caramelo**, ergonomica con soporte lumbar integrado en lacurva del respaldo, brazos fijos acolchados y fuerte estructura metalica cromada, espuma inyectada y garantía de dos (2) años sobre defectos de fabricación no sugerido, **el uso de jeans porque maltrata el tapizado**, Línea premium CreActive **Código: 210684**

Soporta hasta 240 libras
RD \$ 18,160.20 INCLUYE ITBIS



↑ Espaldar ajustables con 8 niveles de altura ↓

SILLA VISITA SER-2025
Ergonomica con cinco (5) años de garantía, tapizado en piel sintética negro, con fuerte estructura tubular fija, espaldar ajustable en ocho (8) posiciones, **soporta hasta 250 libras**, línea CreActive. **Código: 210902**

Soportan hasta 250 libras
RD \$ 12,036.00 INCLUYE ITBIS

Sillas de Visita



Silla BEE, base 4 Patas, madera barnizada, tapizado en Tela color Gris, ergonómica, Marca Cavaletti. Garantía de seis (6) años sobre defectos de fabricación. **Código: 210772**

Soportan hasta 250 libras

RD \$ 16,455.10 INCLUYE ITBIS



Silla BEE, base 4 Patas, madera barnizada, tapizado en Tela color Pistacho, ergonómica, Marca Cavaletti. Garantía de seis (6) años sobre defectos de fabricación. **Código: 210771**

Soportan hasta 250 libras

RD \$ 16,455.10 INCLUYE ITBIS



Silla BEE, base 4 Patas, madera barnizada, tapizado en Tela color Azul medio, ergonómica, Marca Cavaletti. Garantía de seis (6) años sobre defectos de fabricación. **Código: 210770**

Soportan hasta 250 libras

RD \$ 16,455.10 INCLUYE ITBIS



Silla BEE, base 4 Patas, madera barnizada, tapizado en piel sintética color Vino, ergonómica, Marca Cavaletti. Garantía de seis (6) años sobre defectos de fabricación, **Código: 210769**

Soportan hasta 250 libras

RD \$ 17,587.90 INCLUYE ITBIS



Silla BEE, base 4 Patas, madera barnizada, tapizado en piel sintética color Amarillo, ergonómica, Marca Cavaletti. Garantía de seis (6) años sobre defectos de fabricación. **Código: 210774**

Soportan hasta 250 libras

RD \$ 17,587.90 INCLUYE ITBIS



Silla BEE, base 4 Patas, madera barnizada, tapizado en piel sintética color Negro, ergonómica, Marca Cavaletti. Garantía de seis (6) años sobre defectos de fabricación. **Código: 210773**

Soportan hasta 250 libras

RD \$ 17,587.90 INCLUYE ITBIS



Un producto hecho en Brasil



Silla de Visita Eddie

En piel genuina color negro, ergonómico, fabricado con materiales de primera calidad, con brazos , Linea Premium de Creative,

Cod. 210469

Garantía de TRES (3) años

Y (2) años en almohadilla de los brazos

RD \$ 24,780.00 INCLUYE ITBIS

Soportan hasta 250 lbs.

Sofás



Sofá Hispaniola

Para 3 personas, Línea Space, en piel sintética, color negro, Medidas: 29" x 68" x 28", Detalles cromados en los brazos y patas, Garantía de un (1) año sobre defectos de fabricación **Cod.41064 En color negro**

RD \$ 27,671.60 INCLUYE ITBIS



Sofá Hispaniola

Para 2 personas, Línea Space, en piel sintética, color negro, Medidas: 29" x 48" x 28", Detalles cromados en los brazos y patas, Garantía de un (1) año sobre defectos de fabricación **Cod.41063 En color negro**

RD \$ 19,121.90 INCLUYE ITBIS



Butaca Hispaniola

De una persona, Línea Space en piel sintética, color negro, Medidas: 29" x 28" x 28" Detalles cromados en los brazos y patas, Garantía de un (1) año sobre defectos de fabricación **Cod. 41062 En color negro**

RD \$ 15,098.10 INCLUYE ITBIS



Sofá Clemens para dos (2) personas

En tela **color gris y negro**, patas de metal, estilo nórdico. Med. 28.5" x 48" x 23", Garantía de 1 año sobre defectos de fabricación

En tela **color gris**
Código: 41206

En tela **color negro**
Código: 41207

RD \$ 13,416.60 INCLUYE ITBIS



Color negro, Código: 41096



Color marrón, Código: 41094

Sofá tres personas Florence

En piel sintética color negro y marrón, Línea Space, Medidas: 31" x 68" x 31" Garantía de un (1) año sobre defectos de fabricación

RD \$ 28,178.40 INCLUYE ITBIS



Butaca Florence de una persona

En piel sintética color negro, Línea Space, Medidas: 31" x 31" x 31" Garantía de un (1) año sobre defectos de fabricación **Color marrón, Código: 41093**
Color negro, Código: 41095

RD \$ 15,599.60 INCLUYE ITBIS



Butaca Helena

Con brazos tapizado en tela, patas de madera maciza de roble brasileño, diseño contemporáneo, Medidas 34" x 28.5" x 28", garantía de un (1) año sobre defectos de fabricación.

En tela color gris **Codigo:41306**
En tela color marrón **Codigo:41305**

RD \$ 35,284.36 INCLUYE ITBIS

Sofá Mateo de 4 personas

Con brazos tapizado en tela, patas de madera maciza de roble brasileño, diseño contemporáneo, Medidas 33" x 94" x 32.5", garantía de un (1) año sobre defectos de fabricación.

En tela color gris **Codigo:41310**
En tela color crema **Codigo:41309**

RD \$ 53,336.20 INCLUYE ITBIS

Tapizados disponibles en :



En tela color gris



En tela color crema



En tela color marrón
**Solo la butaca
código 41305**



Detalle de brazos y patas de madera



**Un producto hecho
en Brasil**

Sofás

Todas las piezas
se venden
por separado



Butaca mod: Grandeur

Tapizada en piel genuina color caramelo y partes traseras en PU caramelo, medidas: 27" x 33" x 28" de altura. . Con dos (2) años sobre defecto de fabricación. **No sugerido el uso de jeans porque maltrata el tapizado, no es parte de la garantía Código: 41213**

RD \$ 46,125.02 INCLUYE ITBIS



Sofá de 2 plazas mod: Grandeur

Tapizado en piel genuina color caramelo y partes traseras en PU caramelo, 26.5" x 57" x 28" de altura. Con dos (2) años sobre defecto de fabricación. **No sugerido el uso de jeans porque maltrata el tapizado, no es parte de la garantía. Código: 41214**

RD \$ 67,195.10 INCLUYE ITBIS



Sofá de 3 plazas mod: Grandeur

Tapizado en piel genuina color caramelo y partes traseras en PU caramelo, medidas: 26.5" x 82" x 28" de altura, con dos (2) años sobre defecto de fabricación. **No sugerido el uso de jeans porque maltrata el tapizado, no es parte de la garantía Código: 41215**

RD \$ 84,470.30 INCLUYE ITBIS



En tela color gris claro
Código: 210961



En tela color Azul marino
Código: 210962



En tela color Negro
Código: 210963



En tela color Marrón
Código: 210964

Silla Dalí

Giratoria en tela color gris claro, azul marino, negro, marrón, con brazos, base de metal de 4 puntos de apoyo negra. **Soporta 250 libras**. Garantía de un (1) año sobre defectos de fabricación.

RD \$ 9,103.70 INCLUYE ITBIS

Butacas



En tela color Gris
Código: 210960



En tela color Amarillo
Código: 210957



En tela color Crema
Código: 210959



En tela color Verde olivo
Código: 210958



En tela color Terracota
Código: 210956

Butaca Lincoln

Giratoria con brazos en tela color Terracota, Amarillo, Verde olivo, Crema y Gris, base fija de metal negro de 4 puntos de apoyo. **Soporta 250 libras.** Garantía de un (1) año sobre defectos de fabricación.



RD \$ 16,785.50 INCLUYE ITBIS



Deluxe
CHAIRS

Rango de precios: de RD 5,000 a 10,000 mil pesos

Ottoman Puff



Color negro
Código: 41346



Color mostaza
Código: 41350



Color azul
Código: 41348

Ottoman Puff cuadrado de colaboración
En piel sintética, con medidas 18.5" x 18.5" y 17.5" de altura, marca Deluxe Chairs, con (1) un año de garantía sobre defecto de fabricación.

RD \$ 7,078.82 INCLUYE ITBIS

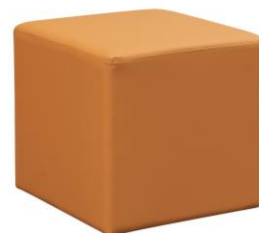
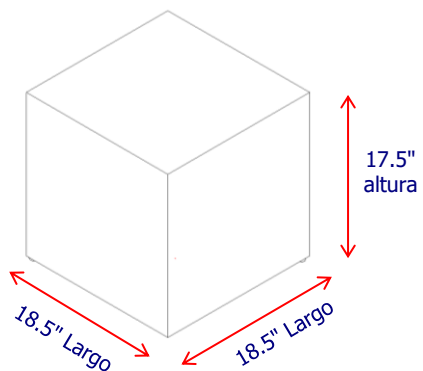

Color naranja-orange
Código: 41351



Color amarillo brillante
Código: 41349

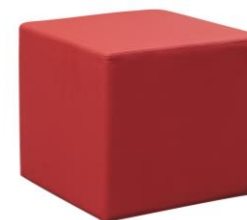

Color rojo
Código: 41347

Ottoman Puff



Deluxe
CHAIRS

Ottoman Puff de colaboración
En tela color naranja, y verde, con medidas 18.5" de diámetro y 17" de altura, marca Deluxe Chairs, ref: Stool-1000 . Con (1) un año de garantía sobre defecto de fabricación

RD \$ 7,080.00 INCLUYE ITBIS



Código: 41271
En tela color naranja



Código: 41272
En tela color Gris



Código: 41274
En tela color verde



Código: 41273
En tela color Azul

Mesas de centro
Y lateral



Mesa lateral Hispaniola
Color oak Medidas: 22" x 22" x 18", Línea Space, estructura tubular cromada, Garantía de un (1) año sobre defectos de fabricación **Cod.17600**

RD \$ 9,782.20 INCLUYE ITBIS



Mesa centro Hispaniola
Color oak Medidas: 22" x 43" x 18", Línea Space, estructura tubular cromada, Garantía de un (1) año sobre defectos de fabricación **Cod.17601**

RD \$ 12,478.50 INCLUYE ITBIS



Mesa de lateral redonda Tuscany Tópe y estructura gris, Medidas: Diámetro:19" x 19" de alto Garantía de un (1) año sobre defectos de fabricación **Cod.17885**

RD \$ 5,032.70 INCLUYE ITBIS



Mesa de centro redonda Tuscany
Tópe y estructura gris, Medidas: Diámetro:29" x 19" de alto Garantía de un (1) año sobre defectos de fabricación **Cod.17886**

RD \$ 7,811.60 INCLUYE ITBIS



Mesa de centro rectangular Tuscany Tópe y estructura gris, Medidas: 24" x 47" x 18", Garantía de un (1) año sobre defectos de fabricación **Cod.17884**

RD \$ 8,301.30 INCLUYE ITBIS



MESA AUXILIAR DE COLABORACIÓN TALK
 Con tope color madera, medidas: 17.5" x 17.5" x 27" alto. Estructura metalica color plateada, Marca Cavaletti. Garantía de seis (6) años sobre defectos de fabricación.
Código: 18373
RD \$ 6,619.80 INCLUYE ITBIS



Mesa auxiliar de colaboración TALK
 De Cavaletti, con tope color blanco, medidas: 17.5" x 17.5" x 27" alto. Estructura metalica color azul, garantía de seis (6) años sobre defectos de fabricación. **Código: 18477**
RD \$ 6,619.80 INCLUYE ITBIS



Taburete
 Sin espaldar, es ajustable, con base blanca y asiento en poliuretano en color negro, con medidas de 14" de diámetro, con altura graduable neumatica, de 19" altura máxima y de 15" altura mínima. Garantía de un (1) año sobre defectos de fabricación **Código: 27483**
Soporta hasta 250 libras.
RD \$ 5,646.30 INCLUYE ITBIS



Dispositivo para subir y bajar la altura



Bancada para tres personas DELUXE

Asiento y respaldo en poliuretano color negro completa, más estructura metálica plateada completa y con brazos, medidas: 21.5" x 71" x 30" Garantía de un (1) año sobre defectos de fabricación. **SOLO para uso en interior techados. Código: 210765**

RD \$ 16,502.30 INCLUYE ITBIS



Bancada para tres personas DELUXE

Asiento y respaldo en poliuretano color azul completa, más estructura metálica plateada completa y con brazos, medidas: 21.5" x 71" x 30" Garantía de un (1) año sobre defectos de fabricación. **SOLO para uso en interior techados. Código: 210726**

RD \$ 16,502.30 INCLUYE ITBIS



Set Iso tapizado

4 personas con estructura plateada, 84" Largo Garantía de un (1) año sobre defectos de fabricación **Cod.: 21247**, en tela negro, **SOLO para uso en interior techados.**

RD \$ 15,104.00 INCLUYE ITBIS

Medidas:
Profundidad x Largo x Alto



Bancada para dos personas

Tipo Areopuerto, estructura metálica plateada completa y con brazos, Medidas: 27" x 48" x 31" Garantía de un (1) año sobre defectos de fabricación, **SOLO para uso en interior techados.** Cod. 210476

RD \$ 6,625.70 INCLUYE ITBIS



El color plateado es ligeramente más oscuro de lo que muestran las fotos



Bancada para cinco personas

Tipo Areopuerto, estructura metálica plateada completa y con brazos, Medidas: 27" x 120" x 31" Garantía de un (1) año sobre defectos de fabricación, **SOLO para uso en interior techados.** Cod. 210478

RD \$ 14,295.70 INCLUYE ITBIS



Bancada para tres personas

Tipo Areopuerto, estructura metálica plateada completa y con brazos, Medidas: 27" x 72" x 31" Garantía de un (1) año sobre defectos de fabricación, **SOLO para uso en interior techados.** Cod. 210365

RD \$ 8,012.20 INCLUYE ITBIS



Bancada para cuatro personas

Tipo Areopuerto, estructura metálica plateada completa y con brazos, Medidas: 27" x 96" x 31" Garantía de un (1) año sobre defectos de fabricación, **SOLO para uso en interior techados.** Cod. 210477

RD \$ 12,165.80 INCLUYE ITBIS

Medidas:
Profundidad x Largo x Alto



Bancada para tres personas

Tipo Aeropuerto, estructura metalica plateada completa y con brazos, asiento y espaldar tapizado en **Poliuretano** negro
Medidas: 27" x 72" x 31"Garantía de un (1) año sobre defectos de fabricación, **SOLO para uso en interior techados**
Color negro Cod. 210484
Color Azul Cod. 210488

RD \$ 11,215.90 INCLUYE ITBIS



El color plateado es ligeramente más oscuro de lo que muestran las fotos



Bancada para cuatro personas

Tipo Aeropuerto, estructura metalica plateada completa y con brazos, asiento y espaldar tapizado en **Poliuretano** negro,
Medidas: 27" x 96" x 31"Garantía de un (1) año sobre defectos de fabricación, **SOLO para uso en interior techados**
Color negro Cod. 210485
Color Azul Cod. 210489

RD \$ 16,083.40 INCLUYE ITBIS



Bancada para dos personas

Tipo Aeropuerto, estructura metalica plateada completa y con brazos, asiento y espaldar tapizado en **Poliuretano** negro y azul, Medidas: 27" x 48" x 31"Garantía de un (1) año sobre defectos de fabricación, **SOLO para uso en interior techados**
Color negro Cod. 210483
Color Azul Cod. 210487

RD \$ 9,097.80 INCLUYE ITBIS

Medidas:
Profundidad x Largo x Alto



Bancada para cinco personas

Tipo Aeropuerto, estructura metalica plateada completa y con brazos, asiento y espaldar tapizado en **Poliuretano** negro y azul, Medidas: 27" x 120" x 31"Garantía de un (1) año sobre defectos de fabricación, **SOLO para uso en interior techados**
Color negro Cod. 210486
Color Azul Cod. 210490

RD \$ 20,726.70 INCLUYE ITBIS



Silla Fija Cava
Ergonómica, estructura Negra, asiento y respaldo Plástico Color Negro, **garantía de seis (6) años en la estructura y de tres (3) en el plástico**, para uso en interiores **Código: 210693**

Soportan hasta 250 libras

RD \$ 3,274.50 INCLUYE ITBIS



Silla Fija Cava
Ergonómica, estructura gris claro, asiento y respaldo Plástico claro, **garantía de seis (6) años en la estructura y de tres (3) en el plástico**, para uso en interiores, **Código: 210696**

Soportan hasta 250 libras

RD \$ 3,274.50 INCLUYE ITBIS



Silla Fija Cava
Ergonómica, estructura azul, asiento y respaldo Plástico Color azul, **garantía de seis (6) años en la estructura y de tres (3) en el plástico**, para uso en interiores, **Código: 210697**

Soportan hasta 250 libras

RD \$ 3,274.50 INCLUYE ITBIS



Silla Fija Cava
Ergonómica, estructura Teja, asiento y respaldo Plástico Color Teja, **garantía de seis (6) años en la estructura y de tres (3) en el plástico**, para uso en interiores, **Código: 210695**

Soportan hasta 250 libras

RD \$ 3,274.50 INCLUYE ITBIS



Silla Fija Cava
Ergonómica, estructura Oliva, asiento y respaldo Plástico Color Oliva, **garantía de seis (6) años en la estructura y de tres (3) en el plástico**, para uso en interiores, **Código: 210694**

Soportan hasta 250 libras

RD \$ 3,274.50 INCLUYE ITBIS

Rango de precios: de RD 2,000 a 5,000 mil pesos

Silla de Hostelería de visitas y entrenamientos



En la estructura



En el plástico



Un producto hecho en Brasil



**Silla de Hostelería
de visitas y
entrenamientos**



En la estructura



En el plástico



Apilables



Un producto
hecho en Brasil



Sillas de Hostelería



Banqueta-Taburete Cava
Ergonómica, estructura azul, asiento y respaldo Plástico Color azul, **garantía de seis (6) años en la estructura y de tres (3) en el plástico**, para uso en interiores **Código: 210699**

Soportan hasta 250 libras

Banqueta-Taburete Cava
Ergonómica, estructura Oliva, asiento y respaldo Plástico Color Oliva, **garantía de seis (6) años en la estructura y de tres (3) en el plástico**, para uso en interiores, **Código: 210700**

Soportan hasta 250 libras

RD \$ 6,348.40 INCLUYE ITBIS

Banqueta-Taburete Cava
Ergonómica, estructura negra, asiento y respaldo Plástico Color Negro, **garantía de seis (6) años en la estructura y de tres (3) en el plástico**, para uso en interiores, **Código: 210698**

Soportan hasta 250 libras



En la estructura



En el plástico



Un producto hecho en Brasil

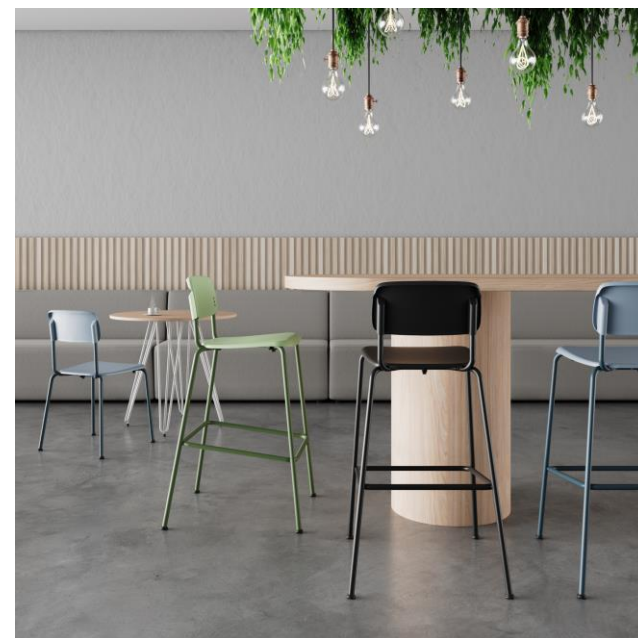



Rango de precios: de RD 2,000 a 7,000 mil pesos

Sillas de Hostelería



Taburete FUN de Cavaletti

Con seis (6) años de garantía en estructura y dos (2) años de garantía en el tapizado del asiento, ambas sobre defectos de fabricación, para uso, **en INTERIOR solamente, soporta hasta 250 libras**, altura del asiento en 29.5" y del aro apoya pies en 11". **Código: 27489**

RD \$ 3,186.00 INCLUYE ITBIS



En la estructura



En el tapizado del asiento

Sillas de Hostelería



**Blanco hueso
(Ivory White)
Cod. 210569**



**Marrón Wenge
Cod. 210042**



**Color Coffee
Cod. 210719**



**Verde pastel
Cod. 210525**

Silla Capri

Para banquetes y eventos, sin brazos, en color blanco hueso (Ivory White), verde pastel y marrón wenge, Color Coffee, Marca Tilia by Savas, fabricada en fibra de vidrio cargada polipropileno. Garantía de un (1) año sobre defectos de fabricación.

Resisten hasta 260 libras,

RD \$ 3,864.50 INCLUYE ITBIS



**Blanco hueso
(Ivory White)
Cod. 210568**



**Marrón Wenge
Cod. 210690**



**Verde pastel
Cod. 210689**

Taburetes Capri

Para bar y eventos, sin brazos, en blanco hueso, color marrón wenge y Verde Pastel (nile green), marca Tilia by Savas, fabricada en fibra de vidrio cargada polipropileno, Garantía de un (1) año sobre defectos de fabricación

Soporta hasta 260 libras,

RD \$ 5,251.00 INCLUYE ITBIS



Tilia

Rango de precios: de RD 3,000 a 5,000 mil pesos

Sillas de Hostelería



Silla Octa

Para restaurantes, áreas sociales y eventos, con brazos, color marrón wenge, marca Tilia by Savas, fabricada en polipropileno 100% virgen, Garantía de un (1) año sobre defectos de fabricación. **Código: 210857**

Soporta hasta 275 lbs.

OTROS COLORES DISPONIBLES PARA IMPORTACIÓN CATÁLOGOS DEL FABRICANTE DISPONIBLES A REQUERIMIENTO

RD \$ 4,366.00 INCLUYE ITBIS



Silla Atra plástica

Base gris asiento gris claro espaldar perforado con brazos. Marca Tilia Uso interior y exterior, apilables hasta 4 sillas. Garantía de un año sobre defectos de fabricación. **Código: 210676**

Soporta hasta 250 libras

RD \$ 7,316.00 INCLUYE ITBIS

Sillas Specto

Plástica completa, sin brazos, color Blanco, naranja y Coffee. Garantía de un (1) año sobre defectos de fabricación. **resiste hasta 260 lbs.**

RD \$ 2,782.44 INCLUYE ITBIS



Color naranja
Cod. 210176



En color blanco
Cod. 210159



Color Coffee
Código: 210666



Sillas de Hostelería



Dimensiones de la Silla Louise

Color gris cemento
(Cement grey)
Código: 210667

RD \$ 4,296.38
INCLUYE ITBIS



Silla Louise XL

Plástica completa, con brazos, Garantía de un (1) año sobre defectos de fabricación. Disponible en colores gris cemento (Cement grey) y azul (SAX BLUE). Se puede usar en exterior e interior.

Soporta hasta 260 libras.

Color azul (SAX BLUE)
Código: 210668

RD \$ 4,296.38
INCLUYE ITBIS



Silla Flash R

con brazos, marca Tilia Color Mink, fabricada en polipropileno 100% virgen. Uso interior y exterior. Soporta hasta 250 libras. Garantía de un (1) año sobre defectos de fabricación.

Código: 210955

RD \$ 4,479.28 INCLUYE ITBIS



Silla Flash R

con brazos, marca Tilia Color blanco, fabricada en polipropileno 100% virgen. Uso interior y exterior. Soporta hasta 250 libras. Garantía de un (1) año sobre defectos de fabricación.

Código: 210954

RD \$ 4,479.28 INCLUYE ITBIS

Sillas de Hostelería



Silla SOZO

Para banquetes y eventos, sin brazos, en color café (Coffee), marca Tilia by Savas, fabricada en fibra de vidrio cargada polipropileno, Ref. M-CH-SOZMO-BLK. Garantía de un (1) año sobre defectos de fabricación **Codigo: 210875**

Soporta hasta 275 lbs.

RD \$ 4,218.50 INCLUYE ITBIS

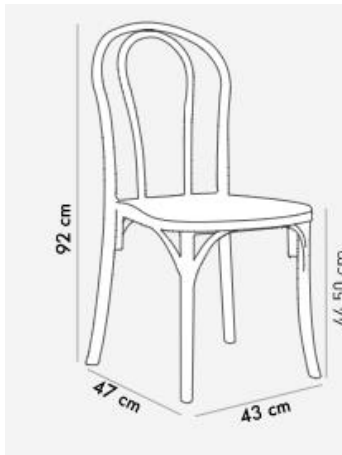

Dimensiones de la Silla SOZO



Silla SOZO

Para banquetes y eventos, sin brazos, en color negro (Black), marca Tilia by Savas, fabricada en fibra de vidrio cargada polipropileno, Ref. M-CH-SOZMO-BLK. Garantía de un (1) año sobre defectos de fabricación **Codigo: 210874**

Soporta hasta 275 lbs.

RD \$ 4,218.50 INCLUYE ITBIS

Sillas de Hostelería



Cojín para silla Tiffany en tela color blanco, solo para uso en Tiffany. **Cod. 210457**

RD \$ 1,498.60 INCLUYE ITBIS

NOTA: Cojín se vende por separado, Entrega para importación a la orden en 12-14 semanas

Silla Tiffany

Para banquetes y eventos, sin brazos, color Blanco, Glassfibre charged polypropylene, Fabricada en Fibra de vidrio cargada polipropileno, marca Tilia by Savas. Garantía de un (1) año sobre defectos de fabricación **Cod. 210383**

RD \$ 3,068.00 INCLUYE ITBIS



Taburete MAXELL

Carcasa blanca, Tapizado en piel sintética. De 4 patas, uso variado, estructura metálica color plateado. Garantía de un (1) año sobre defectos de fabricación.

Tapizado en piel sintética blanca, Código: 27481

RD \$ 3,239.10 INCLUYE ITBIS

Tapizado en tela especial Según # Código: 27488

RD \$ 4,691.39 INCLUYE ITBIS

Soporta 225 Libras



Silla Plegable

De resina plástica y tubular negra, Mod: YC-031, marca Space, Garantía de seis (6) meses sobre defectos de fabricación **Cod. 210163**

RD \$ 2,183.00 INCLUYE ITBIS



Silla Gehlen

En polipropileno color blanco, sin brazos, modelo 2110A para interior o exterior con moderno diseño, garantía de un (1) año sobre defectos de fabricación, **Código: 210972**

Soportan hasta 220 libras

RD \$ 2,478.00 INCLUYE ITBIS



Silla Gehlen

En polipropileno color negro, sin brazos modelo 2110A, para interior o exterior con moderno diseño, garantía de un (1) año sobre defectos de fabricación, **Código: 210973**

Soportan hasta 220 libras

RD \$ 2,478.00 INCLUYE ITBIS



Sillas de Hostelería



Silla Gerardo

En polipropileno color negro, con brazos, modelo 2110B, para interior o exterior con moderno diseño, garantía de un (1) año sobre defectos de fabricación, **Código: 210975**

Soportan hasta 220 libras

RD \$ 2,832.00 INCLUYE ITBIS



Silla Gerardo

En polipropileno color blanco, con brazos, modelo 2110B, para interior o exterior con moderno diseño, garantía de un (1) año sobre defectos de fabricación, **Código: 210974**

Soportan hasta 220 libras

RD \$ 2,832.00 INCLUYE ITBIS



Tilia



Chaiselong

Para piscina o playa de apoyo, tragos, etc. En color blanco hueso (Ivory White), marca Tilia by Savas, fabricada en fibra de vidrio cargada polipropileno, **soporta hasta 275 libras**, con garantía de un (1) año sobre defectos de fabricación. **Código: 210567**

RD \$ 8,378.00 INCLUYE ITBIS

Rango de precios: de RD 2,000 a 5,000 mil pesos

Sillas de Hostelería

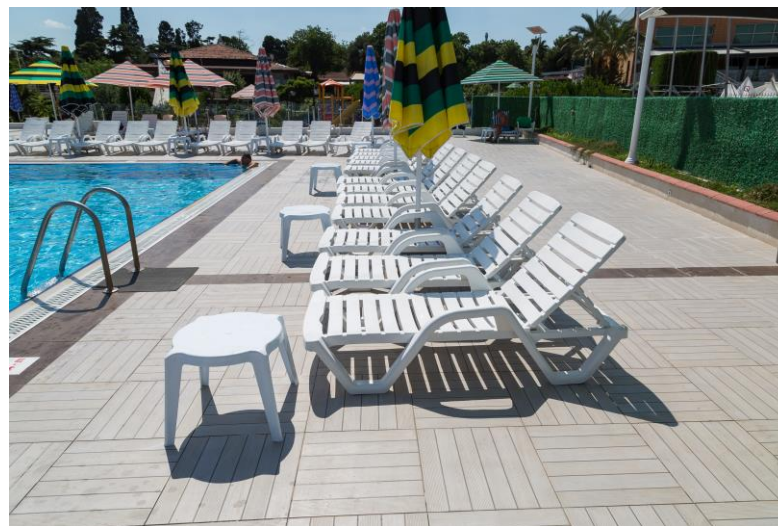

Sillas de Hostelería



Chaiselong sin brazos

para piscina o playa, etc, sin brazos, estructura plástica blanca en fibra de vidrio cargada polipropileno y malla impermeable color Ivory White. **Soporta 300 libras.** Garantía de 12 meses sobre defectos de fabricación. **Código:210683**

RD \$ 13,334.00 INCLUYE ITBIS





Características Técnicas

Sillón apilable. Polipropileno reforzado con fibra de vidrio. Inyección por gas. Tacos antideslizantes. Válido para uso en exterior. Protección contra rayos UV. Producto de uso comercial y doméstico. Usar en superficies estables y planas. Limpiar con agua jabonosa. Evite productos de limpieza agresivos

FADO

Silla apilable con brazos.
Color Sand, Polipropileno reforzado con fibra de vidrio. Inyección por gas. Tacos antideslizantes. con garantía de dos (2) años sobre defectos de fabricación.

Código: 210798

Soportan 264 libras = 120 KL

RD \$ 7,032.80 INCLUYE ITBIS

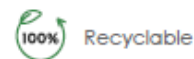
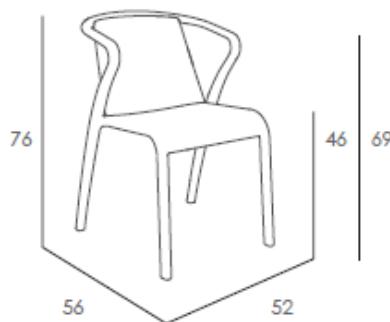

EN 581-1

EN 581-2



Sillas de Hostelería



FADO

Silla apilable con brazos.
Color olivo, Polipropileno reforzado con fibra de vidrio. Inyección por gas. Tacos antideslizantes. con garantía de dos (2) años sobre defectos de fabricación. Línea española Ezpeleta.

Código: 210934

Soportan 264 libras = 120 KL

RD \$ 7,032.80 INCLUYE ITBIS



FADO

Silla apilable con brazos.
Color Taupe, Polipropileno reforzado con fibra de vidrio. Inyección por gas. Tacos antideslizantes. con garantía de dos (2) años sobre defectos de fabricación. Línea española Ezpeleta.

Código: 210935

Soportan 264 libras = 120 KL

RD \$ 7,032.80 INCLUYE ITBIS

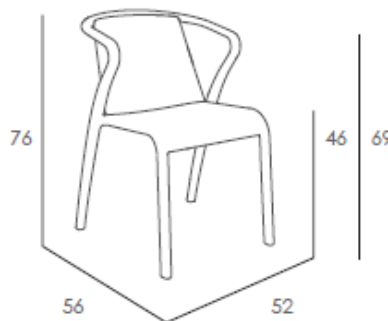

EN 581-1
EN 581-2



Sillas de Hostelería



FADO

Silla apilable con brazos.
Color Aquamarine, Polipropileno reforzado con fibra de vidrio. Inyección por gas. Tacos antideslizantes con garantía de dos (2) años sobre defectos de fabricación.

Código: 210799

Soportan 264 libras = 120 KL

RD \$ 7,032.80 INCLUYE ITBIS

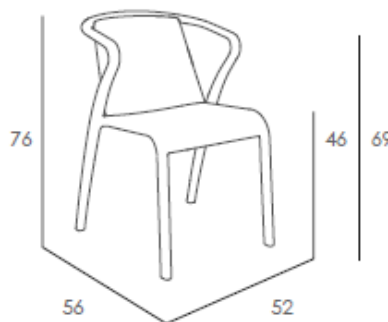

FADO

Silla apilable con brazos.
Color Anthracite, Polipropileno reforzado con fibra de vidrio. Inyección por gas. Tacos antideslizantes con garantía de dos (2) años sobre defectos de fabricación.

Código: 210801

Soportan 264 libras = 120 KL

RD \$ 7,032.80 INCLUYE ITBIS

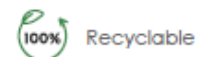

EN 581-1
EN 581-2



Sillas de Hostelería



FADO

Silla apilable con brazos.
Color Brick, Polipropileno reforzado con fibra de vidrio. Inyección por gas. Tacos antideslizantes. con garantía de dos (2) años sobre defectos de fabricación.

Código: 210802

Soportan 264 libras = 120 KL

RD \$ 7,032.80 INCLUYE ITBIS

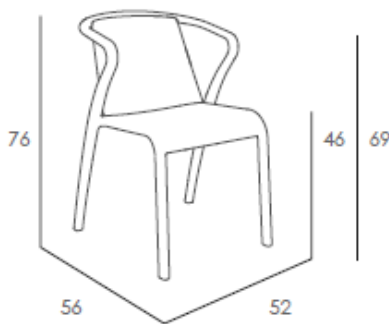

FADO

Silla apilable con brazos.
Color Mostaza, Polipropileno reforzado con fibra de vidrio. Inyección por gas. Tacos antideslizantes. con garantía de dos (2) años sobre defectos de fabricación.

Código: 210800

Soportan 264 libras = 120 KL

RD \$ 7,032.80 INCLUYE ITBIS



EN 581-1
EN 581-2





ATTIC

Taburete sin brazos.
Color Taupe, Polipropileno reforzado con fibra de vidrio, inyección por gas. Tacos antideslizantes. con garantía de dos (2) años sobre defectos de fabricación.

Código: 210809

Soportan 264 libras =120 KL

RD \$ 7,876.50 INCLUYE ITBIS

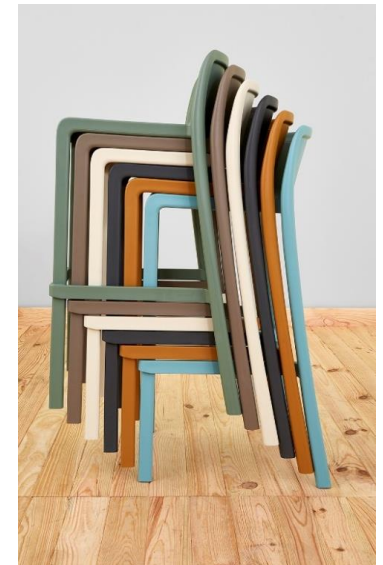

Apilables

Sillas de Hostelería



Apilables

ATTIC

Taburete sin brazos
Color Aquamarine. Polipropileno reforzado con fibra de vidrio, inyección por gas. Tacos antideslizantes. con garantía de dos (2) años sobre defectos de fabricación.

Código: 210804

Soportan 264 libras =120 KL

RD \$ 7,876.50 INCLUYE ITBIS



Apilables

ATTIC

Taburete sin brazos.
Color Anthracite, Polipropileno reforzado con fibra de vidrio, inyección por gas. Tacos antideslizantes. con garantía de dos (2) años sobre defectos de fabricación.

Código: 210806

Soportan 264 libras =120 KL

RD \$ 7,876.50 INCLUYE ITBIS



ATTIC

Taburete sin brazos.
Color blanco, Polipropileno reforzado con fibra de vidrio, inyección por gas. Tacos antideslizantes. con garantía de dos (2) años sobre defectos de fabricación.

Código: 210807

Soportan 264 libras =120 KL

RD \$ 7,876.50 INCLUYE ITBIS



Apilables



ATTIC

Taburete sin brazos.
Color Mostaza, Polipropileno reforzado con fibra de vidrio, inyección por gas. Tacos antideslizantes. con garantía de dos (2) años sobre defectos de fabricación.

Código: 210805

Soportan 264 libras =120 KL

RD \$ 7,876.50 INCLUYE ITBIS



Apilables

Sillas de Hostelería



ATTIC

Taburete sin brazos.
Color Brick, Polipropileno reforzado con fibra de vidrio, inyección por gas. Tacos antideslizantes. con garantía de dos (2) años sobre defectos de fabricación.
Código: 210808

Soportan 264 libras =120 KL

RD \$ 7,876.50 INCLUYE ITBIS



Apilables



ATTIC

Taburete sin brazos.
Color Sand, Polipropileno reforzado con fibra de vidrio, inyección por gas. Tacos antideslizantes. con garantía de dos (2) años sobre defectos de fabricación.
Código: 210803

Soportan 264 libras =120 KL

RD \$ 7,876.50 INCLUYE ITBIS



Apilables



Taupe - Terracota



BAKE

Silla apilable sin brazos.
Color Taupe y espaldar Terracota.
Polipropileno reforzado con fibra de vidrio. Inyección por gas. Tacos antideslizantes. Con garantía de dos (2) años sobre defectos de fabricación
Código: 210795

Soportan 264 libras = 120 KL

RD \$ 7,404.50 INCLUYE ITBIS



BAKE

Silla apilable sin brazos.
Color Sand y espaldar Taupé. Polipropileno reforzado con fibra de vidrio. Inyección por gas. Tacos antideslizantes. Con garantía de dos (2) años sobre defectos de fabricación.
Código: 210794

Soportan 264 libras = 120 KL

RD \$ 7,404.50 INCLUYE ITBIS



Sand - Taupe





BAKE

Silla apilable sin brazos.
Color olivo y espaldar pearl.
Polipropileno reforzado con fibra de vidrio. Inyección por gas. Tacos antideslizantes. Con garantía de dos (2) años sobre defectos de fabricación. **Código: 210797**

Soportan 264 libras = 120 KL

RD \$ 7,404.50 INCLUYE ITBIS



Olivo - Pearl



BAKE

Silla apilable sin brazos.
Color anthracita y espaldar azul-gris. Polipropileno reforzado con fibra de vidrio. Inyección por gas. Tacos antideslizantes. Con garantía de dos (2) años sobre defectos de fabricación. **Código: 210796**

Soportan 264 libras = 120 KL

RD \$ 7,404.50 INCLUYE ITBIS



Anthracite - Blue Grey



ezpeleta^e

Línea Vila



Rango de precios: de RD 25,000 a 32,000 mil pesos

Sillas de Hostelería



Tumbona Vila, Ezpeleta

Color Taupe, estructura de Aluminio lacado, patas de polipropileno reforzado con fibra de vidrio. Tejido Phifertex, Respaldo abatible 5 posiciones. Apilable con ruedas. **Soportan hasta 275 libras**, Garantía de un año sobre defectos de fabricación. **Codigo: 210850**

RD \$ 30,680.00 INCLUYE ITBIS

COJIN NO INCLUIDO



Los Logos aquí usados son exclusividad del propietario de la marca
All logos in this catalog are registered trade mark of each factory owner

NOS RESERVAMOS EL DERECHO DE MODIFICACIONES TÉCNICAS SIN PREVIO AVISO

Algunos colores de los productos pueden variar motivados en la impresión

NACO
Frank Félix Miranda No.23
Tel.: 809.616.0664

Horario: de lunes a viernes de 8:30 am a 6:00 pm
Sábados 9:00 am a 3:00 pm

ORIENTAL
Av. San Vicente de Paúl No.120,
esq. Cotubanamá Henríquez
Tel.: 809.699.8090

Horario: de lunes a viernes de 8:30 am a 6:00 pm
Sábados 9:00 am a 3:00 pm

Website: www.mueblesomar.com • Correo electrónico: tiendas@mueblesomar.com

Síguenos!!!!



<http://www.facebook.com/mueblesomarsa>



@mueblesomarrd